



# STEALTH™ 700

## Stealth 700 Gen 3

### Rychlý průvodce

#### Verze PC a PlayStation:

Bezdrátová náhlavní souprava. Kompatibilní s PlayStation 4, 5 (přes primární USB vysílač) a PC (přes sekundární USB vysílač). Kompatibilní se zařízeními podporujícími technologii Bluetooth. Simultánní Bluetooth a Transmitter audio; přepínat mezi vysílači pomocí tlačítka CrossPlay.

#### Verze Xbox:

Bezdrátová náhlavní souprava. Kompatibilní s Xbox (přes primární XBOX vysílač) a PC/PlayStation (přes sekundární USB vysílač). Kompatibilní se zařízeními podporujícími technologii Bluetooth. Simultánní Bluetooth a Transmitter audio; přepínat mezi vysílači pomocí tlačítka CrossPlay.

UJISTĚTE SE PROSÍM, ŽE JE VAŠE NÁHLAVNÍ SOUPRAVA AKTUALIZOVÁNA NEJNOVĚJŠÍM FIRMWAREM. Stáhněte si mobilní aplikaci Swarm™ II pro Android nebo iOS a aktualizujte náhlavní soupravu na nejnovější firmware a přizpůsobte nastavení.



Android



iOS

## OBSAH BALENÍ

1. Dva CrossPlay vysílače
2. Nabíjecí kabel (USB-A na USB-C)
3. Herní sluchátka Stealth 700 Gen 3



1.  
Two CrossPlay USB Wireless Transmitters  
Deux émetteurs USB sans-fil CrossPlay

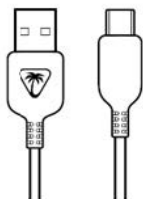

2.  
Charging Cable (USB-A to USB-C)  
Câble de chargement (USB-A vers USB-C)



3.  
Stealth™ 700 Gaming Headset  
Casque de jeu Stealth™ 700

# OVLÁDÁNÍ

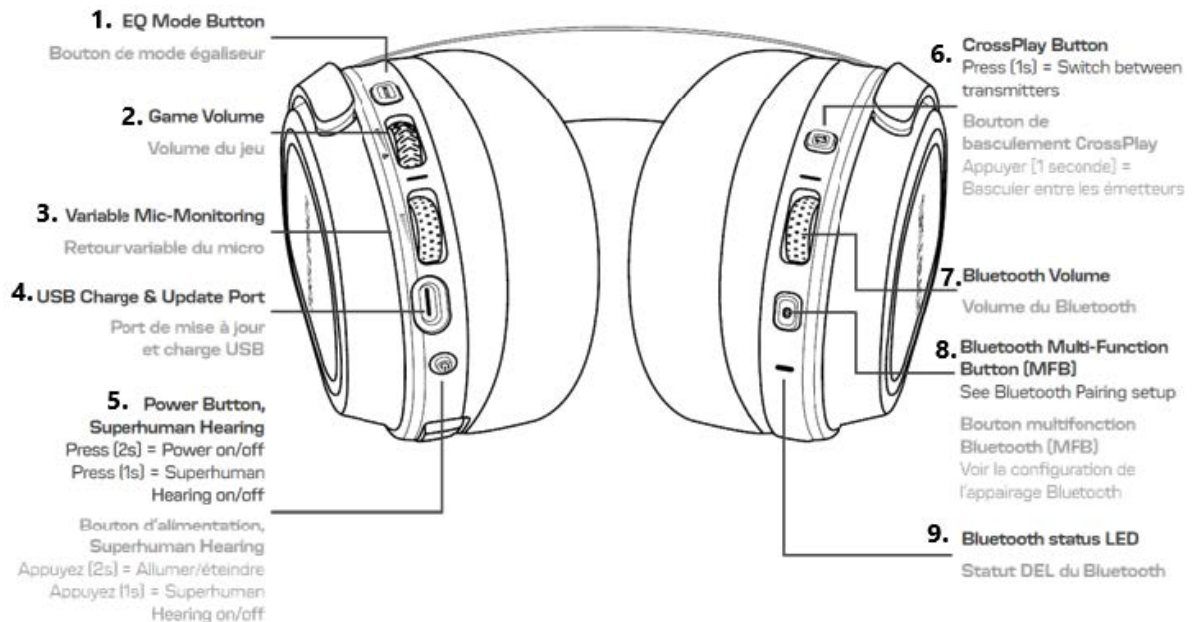

## 1. Tlačítko režimu EQ

## 2. Hlasitost hry

## 3. Variabilní monitorování mikrofону

## 4. Port USB pro nabíjení a aktualizaci

## 5. Tlačítko Power/Superhuman Hearing

- Stiskněte (2s) - Zapnutí/Vypnutí
- Stiskněte (1s) - Superhuman Hearing On/Off

## 6. Tlačítko CrossPlay

- Stiskněte (1s) - Přepínání mezi vysílači

## 7. Hlasitost Bluetooth

## 8. Multifunkční tlačítko Bluetooth (MFB)

- Viz Nastavení párování Bluetooth

## 9. Stavová LED dioda Bluetooth

## FLIP-TO-MUTE MIC

Výklopný mikrofón pro možnost ztlumení

Unmute | Activation du micro

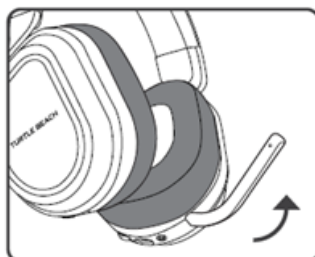
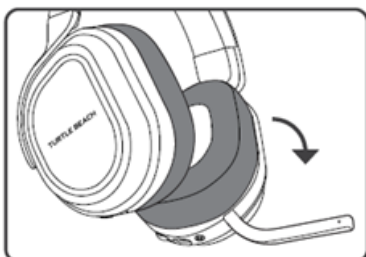

Mute | Désactivation du micro

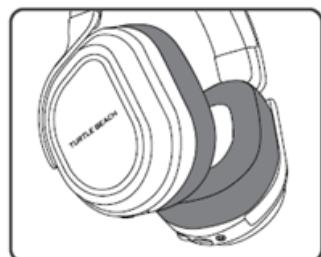

# CROSSPLAY BEZDRÁTOVÝ SYSTÉM

CrossPlay Wireless System umožňuje bezdrátové přepínání mezi dvěma platformami stisknutím tlačítka CrossPlay Switch na náhlavní soupravě.



Poznámka: Aby bylo možné přepínat, musí být oba bezdrátové vysílače připojeny a zapnuty. Přepínání vysílačů nebude automaticky napájet zdrojovou platformu.

LED na vysílačích bude indikovat, který vysílač je aktivní a zda je mikrofon na náhlavní soupravě ztlumený, jak je uvedeno v následující tabulce:

STAV VYSÍLAČE	LED BARVA
Spárováno (aktivní vysílač)	ZELENÝ
Spárováno (vysílač v pohotovostním režimu)	JANTAR
Mikrofon je ztlumený	ČERVENÝ

## NASTAVENÍ BLUETOOTH

### PÁROVÁNÍ BLUETOOTH

Stealth 700 při prvním zapnutí vstoupí do režimu párování Bluetooth.

Pokud do dvou minut nedojde k připojení Bluetooth, režim párování Bluetooth se zastaví.

Chcete-li kdykoli ručně povolit režim párování Bluetooth:

1. Stiskněte a podržte multifunkční tlačítko Bluetooth (MFB), dokud se nepřehraje hlasová výzva „Pairing Bluetooth“.
2. Po uvedení náhlavní soupravy do režimu párování Bluetooth vyberte náhlavní soupravu z nabídky nastavení Bluetooth vašeho zařízení a připojte se.
3. Bluetooth MFB se používá k přijímání a ukončování hovorů a také k ovládání přehrávání médií při připojení ke kompatibilnímu mobilnímu telefonu.



## PŘIJÍMÁNÍ A UKONČOVÁNÍ TELEFONNÍCH HOVORŮ

Když je náhlavní souprava připojena pomocí bezdrátového vysílače USB ve výchozím bezdrátovém režimu 2,4 GHz, lze příchozí hovory přijímat jediným stisknutím tlačítka Bluetooth MFB.

Náhlavní souprava se po ukončení hovoru přepne zpět do bezdrátového režimu 2,4 GHz, a to buď opětovným stisknutím tlačítka Bluetooth MFB, nebo pomocí mobilního telefonu k ukončení hovoru.

### **Chcete-li sejmout náušník a získat přístup k regulačnímu štítku:**

1. Odstraňte levou vložku ucha tak, že ji palcem vytáhnete nahoru.
2. Jakmile uvolníte hadřík z horní části okraje, vytáhněte náušník rovně dozadu a měl by hned sklouznout.

*Při výměně náušníku postupujte stejným způsobem v opačném pořadí.*



## NASTAVENÍ PRO PC A PLAYSTATION verze

1. Připojte bezdrátový vysílač k USB portu na počítači.
2. (volitelné) Připojte druhý bezdrátový vysílač k USB portu na PlayStation® nebo druhém počítači
3. Zapněte náhlavní soupravu
4. Počkejte na spárování náhlavní soupravy a bezdrátového vysílače USB

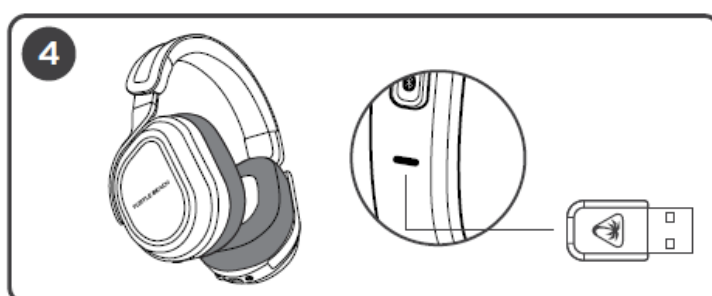
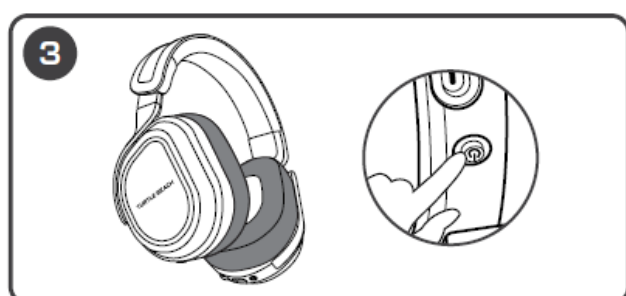
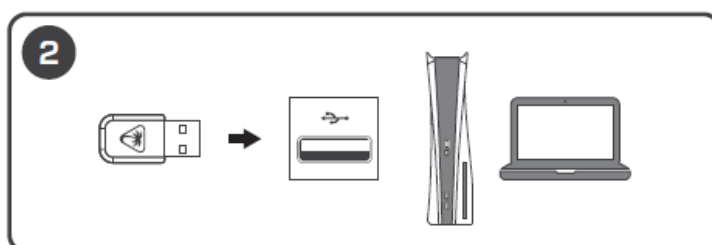
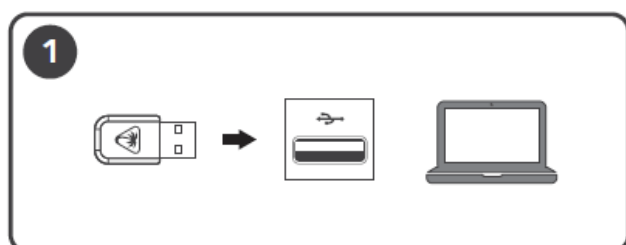

## NASTAVENÍ PRO XBOX verze

1. Připojte bezdrátový vysílač označený „Xbox“ k portu USB na Xboxu®.
2. (volitelně) Připojte druhý bezdrátový vysílač označený „USB“ k portu USB na PlayStation® nebo PC.
3. Zapněte sluchátka
4. Počkejte na spárování náhlavní soupravy a bezdrátového vysílače USB

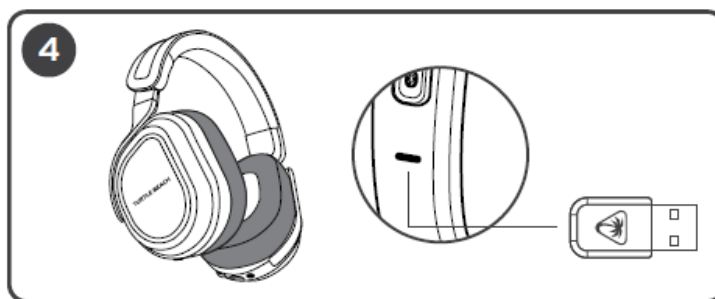
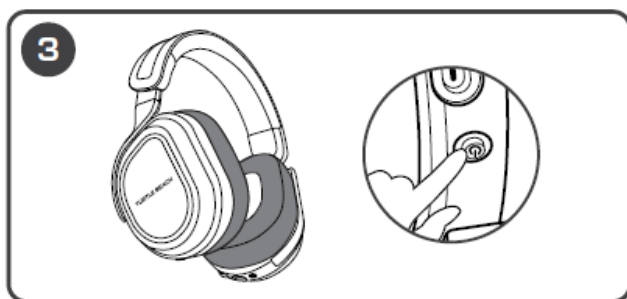
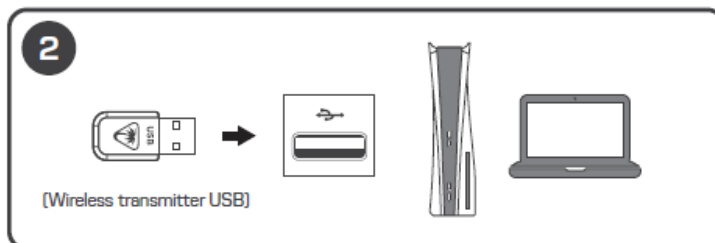
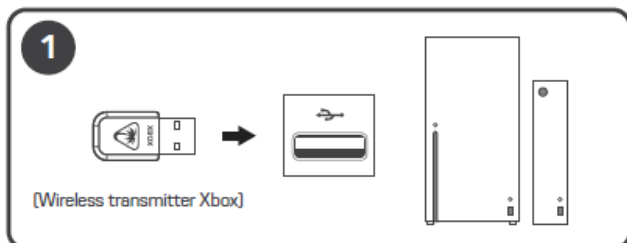

(<https://www.facebook.com/turtlebeach>)



(<https://twitter.com/turtlebeach>)



(<http://instagram.com/turtlebeach>)

(<https://www.youtube.com/user/turtlebeachvideos>)